



PAPIER
RAUSCH

Fachgroßhandel seit 1959 für Hotel & Gastronomie · Catering · Vereine · Unternehmen
Verwaltungen · Bäckereien · Metzgereien · Einzel- & Großhandel · med. Einrichtungen

Faltbuch





Karin Nyhuis, Leiterin Duni Design Team

Für das Duni-Designteam beginnt die Ausarbeitung neuer Kollektionen weit im Voraus: Wir lassen uns von Messen, Magazinen, Trend-Studien und Store-Checks inspirieren und machen uns so ein Bild dessen, was „in“ ist. „Wer kreativ sein will, muss permanent um sich schauen und die Augen offen halten“ sagt Karin Nyhuis, Leiterin des Duni Design Teams.

Lassen Sie sich von unseren neuen Stilwelten und außergewöhnlichen Farbkombinationen inspirieren.



Unsere Stilwelten



1| Simplify your Life

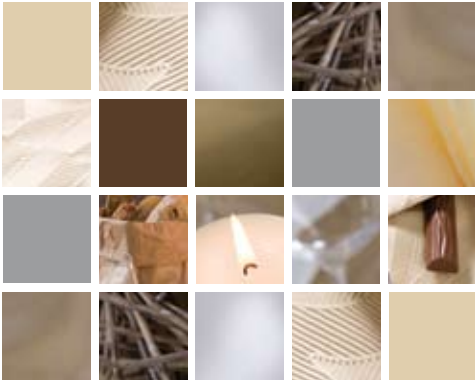

2| Reinvent your Life



3| Globalise your Life

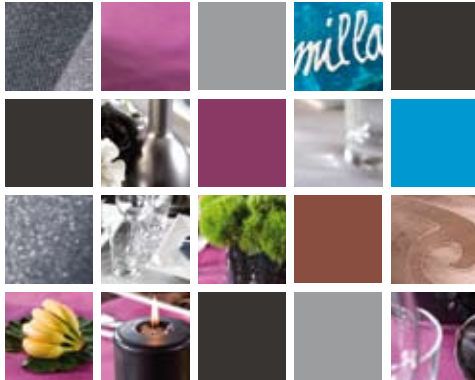

4| Live your Life





Simplify your Life

Vereinfache dein Leben und sei Du selbst ist die Hauptaussage dieser Trendwelt. Wärme und Sicherheit stehen hier stark im Vordergrund. Wir suchen nach einfachen, funktionellen und gebrauchsfreundlichen Lösungen. Natur ist weiterhin die Hauptquelle unserer Inspiration und wird durch warme Erdtönen und natürlichen Materialien verstärkt.





Eine besondere Dekoration für einen besonderen Abend

Dank perfekter Farbgebung lassen sich alle Duni Artikel harmonisch mit einander kombinieren. Die neuen Servietten Elegance-Lily verwandeln den Tisch in eine festliche Tafel.

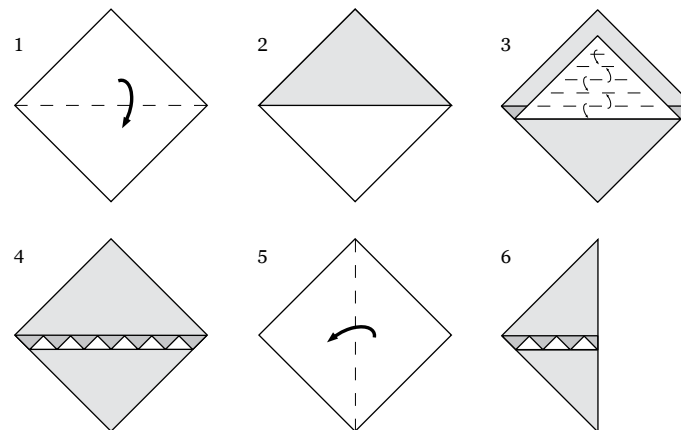

Faltung **Name**

1. Falten Sie die Serviette einmal diagonal und falten Sie sie wieder auf, so dass Sie in der Mitteldiagonale eine Falte erhalten. Legen Sie die Serviette so vor sich hin, dass die offene Seite nach oben zeigt.
2. Schlagen Sie die innere Lage der Serviette zur Hälfte nach unten um.
3. Legen Sie diese Lage von der Mittellinie aus beginnend in Ziehharmonikafalten.
4. Die Serviette sieht jetzt so aus.
5. Wenden Sie die Serviette und klappen Sie sie zu einem Dreieck zusammen.
6. Stellen Sie sie so auf, dass die geschlossenen Kanten nach oben zeigen.



Tipp:

Das Design Limestone lässt sich stimmungsvoll mit champagnerfarbenen Stumpenkerzen kombinieren.



Geschäftsmäßig elegant

Dezent und elegant kombiniert man Dune und grau. So entsteht eine ruhige, fast schon geschäftsmäßige Atmosphäre. Auch Elegance Lily ist in dem neuen Farbton Dune erhältlich.

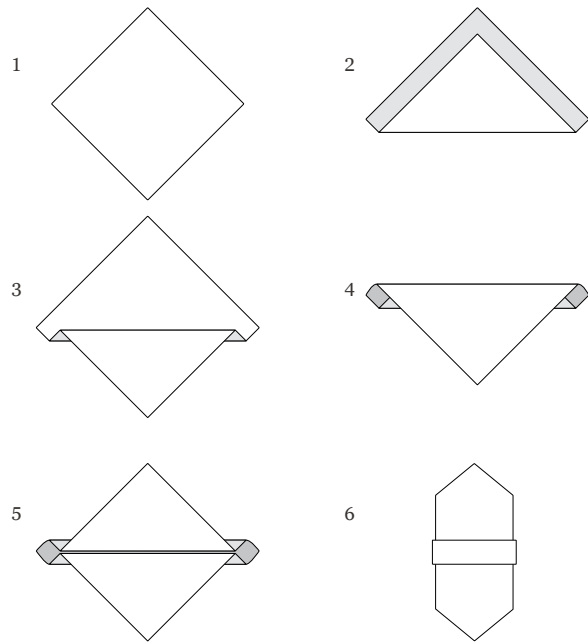

Faltung Pocket

1. Die Serviette um 45° drehen, sodass die offenen Enden nach unten zeigen.
2. Das untere Dreieck etwa 2 cm unterhalb einer gedachten Mittellinie nach oben falten.
3. Dieses Dreieck entlang der gedachten Mittellinie wieder nach unten falten.
4. Das obere Dreieck bis zur unteren Spitze falten.
5. Dieses Dreieck am mittleren Bruch wieder nach oben falten.
6. Die linke und die rechte Ecke übereinander legen und die Serviette wenden.



Tip:

Die Serviettenform lässt sich mit einer kleinen Überraschung befüllen. Ein Schokoriegel oder ein Nikolaus zur Weihnachtszeit verschaffen ihren Gästen einen süßen Moment.



Reinvent your Life

Vereinfache dein Leben und sei Du selbst ist die Hauptaussage dieser Trendwelt. Wärme und Sicherheit stehen hier stark im Vordergrund. Wir suchen nach einfachen, funktionellen und gebrauchsfreundlichen Lösungen. Natur ist weiterhin die Hauptquelle unserer Inspiration und wird durch warme Erdtönen und natürlichen Materialien verstärkt.



Das perfekte Hochzeitsflair



Es ist der Tag, den man nie vergisst: Da muss der Tisch mehr als perfekt sein. Eine aufwändigere Serviettenfaltung und die Wahl der richtigen Farben machen tolle Tische aus. Coral pink und Grau – eine romantische Kombination. Mit den nunmehr 23 Duni-Farben werden alle Wünsche wahr.



Tipp:

Kombinieren sie auch bei den Kerzen mehrere Farben. Duni hält eine breite Auswahl an Stumpenkerzen und passende Kerzenteller für Sie bereit.



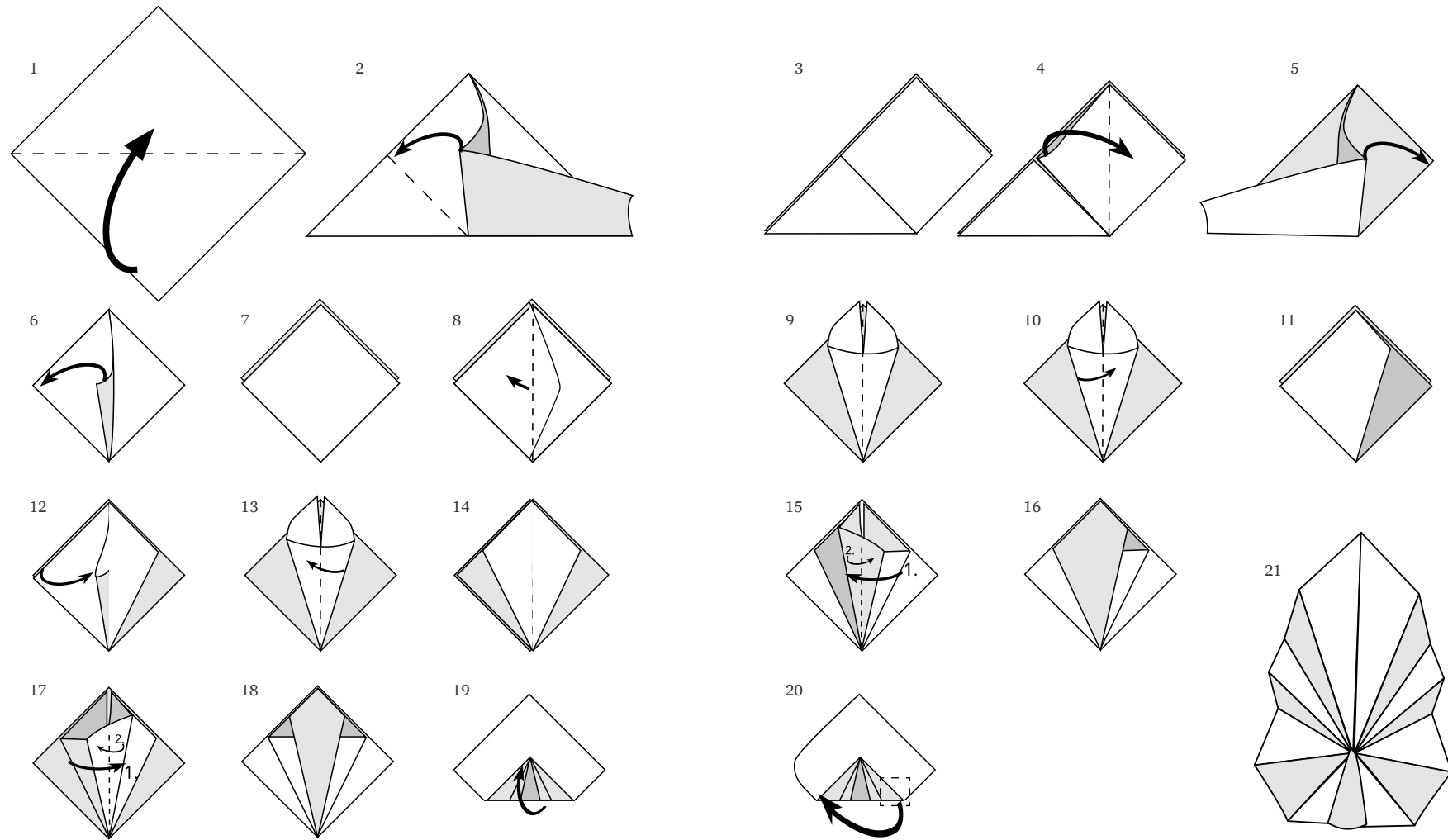

Faltung Flower

1. Die geöffnete Serviette zu einem Dreieck falten!
2. In der Mitte ist ein Quadrat entstanden. Dessen innere rechte Ecke auf die gegenüberliegende Ecke ziehen.
3. Ansicht.
4. Die zuvor abgelegte Lasche wieder auf die andere Seite klappen.
5. Nun dasselbe mit der linken Seite des mittigen Quadrats ausführen.
6. Die zuvor abgelegte Lasche wieder auf die andere Seite klappen.
7. So entsteht eine quadratische Fläche mit mehreren verschachtelten Lagen.
8. Erste Lage der rechten Seite anheben.
9. Die Schlaufe mittig auseinander drücken.
10. Linke Seite des entstandenen Elements auf die rechte zurückklappen.
11. Ansicht
12. Nun die erste Lage der linken Seite aufstellen und mittig auseinanderdrücken.
13. Die rechte Seite erneut zurück klappen.
14. Ansicht
15. Zuerst die rechte Lasche aufstellen und mittig herunterdrücken. Dann die entstandene linke Lasche wieder nach rechts zurückschlagen.
16. Ansicht
17. Zuerst die linke Lasche aufstellen und mittig herunterdrücken. Dann die entstandene rechte Lasche wieder nach links zurückschlagen.
18. Ansicht
19. Serviette wenden und untere Spitze nach vorne umschlagen.
20. Den gestrichelten Bereich in der linken Lasche feststecken.
21. Fertige Figur.



Tipp:

Eine Artischocke als Teelichthalter und das neue Zen Design sind echte Hingucker auf dem Tisch. Diese Serviette zur Tasche gefaltet gibt Raum, um z.B. ein Brötchen zu platzieren. Elegant und extravagant.

Der Frühling kommt

Wenn der Frühling kommt, dann hält endlich wieder Farbe Einzug in die Natur. Faszinieren Sie Ihre Gäste mit frischen Farben auf dem Tisch. Der neue Farton Jade einmal ungewöhnlich kombiniert mit Kiwi lässt Frühlingsgefühle aufkommen. Eine tolle Serviettenfaltung sorgt für das richtige Frühlings-Wow.

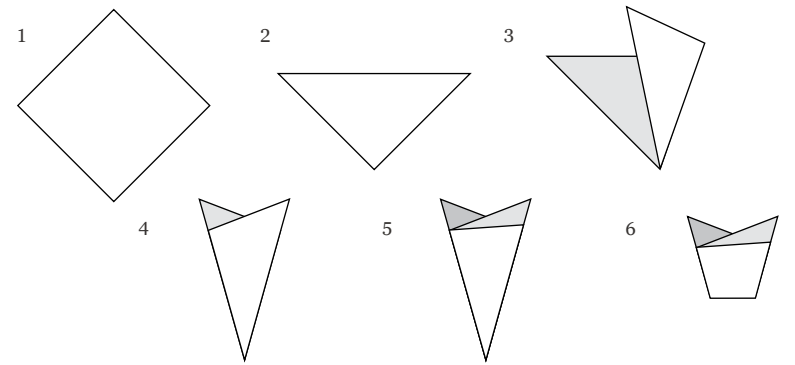

Faltung Zipfelmütze

1. Die geöffnete Serviette mit der Vorderseite auf der Tischplatte diagonal hinlegen.
2. Die Serviette nach unten zum Dreieck falten.
3. Die untere Ecke festhalten und die linke und rechte Ecke über die Mitte schräg nach oben falten.
4. Ansicht.
5. Das Ganze wenden und etwas öffnen.
6. Zum Schluss die untere Spitze nach hinten umschlagen.





Die Mädchen gehen ihren Weg

Es gibt nichts Schöneres als einen Raum zu betreten und das Gefühl zu haben, dass alles nur für Sie selbst dekoriert wurde. Die Elegance Lily Serviette im neuen Coral pink, hier zum gedrehten Fächer gefaltet, romantisch feminin kombiniert mit einer Tischdecke in Aubergine.

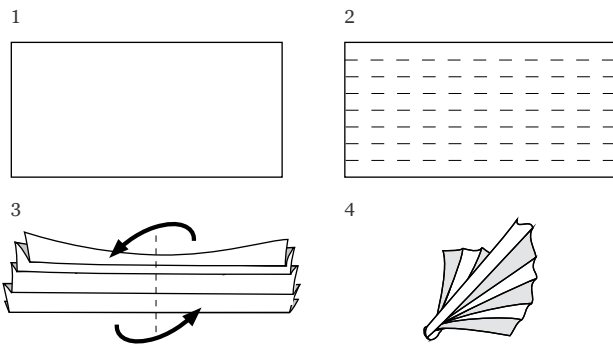

Faltung Gedrehter Fächer

1. Öffnen Sie die Serviette zu einem Rechteck.
2. Legen Sie die Serviette von der Längsseite aus in Ziehharmonikafalten.
3. Es entsteht ein Streifen. Drehen Sie das linke Ende nach rechts ein und das rechte Ende nach links.
4. Platzieren Sie das Arrangement auf dem Tisch.



Tip:

Der neue Tischläufer Damast gibt in vielen Farben neuen Kontrast zur Tischdecke, eine einzelne Gerbera in einer schlichten Vase reicht vollkommen aus. Eine Blüte in der gefalteten Elegance Lily Serviette. Die romantische Kombination von Aubergine und Coral Pink.



Tipp:

Bei dieser Dekoration sind dezente Accessoires wichtig: Glatte, klare silberne Kugeln in transparenten Vasen, graue Stumpenkerzen die mit dem restlichen Tisch harmonieren.

FrISCHE Farben, frischer Look

Mango kombiniert mit Grau – etwas ungewöhnlich auf den ersten Blick, sehr elegant auf den Zweiten. Eins steht fest – die neuen Farben bieten viele frISChe Kombinationsmöglichkeiten. Einladend anders.

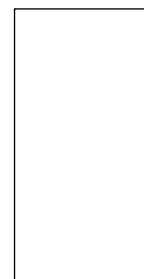

1

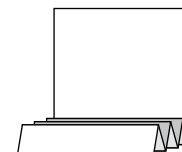

2

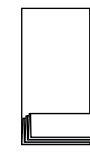

3



4



5

Faltung Dramatischer Fächer

- Legen Sie die aufgefaltete Serviette mit der Vorderseite auf die Tischplatte. Schlagen Sie nun die rechte Hälfte nach links um.
- Legen Sie die Serviette von der unteren Schmalseite her zu drei Vierteln in Ziehharmonikafalten. (Wenn Sie den Fächer aufstellen wollen, falten Sie nur bis knapp über die Mitte).
- Klappen Sie die Serviette so zur Mitte zusammen, dass der Ziehharmonikateil außen liegt.
- Falten Sie die obere Ecke (mit den offenen Seiten) nach links unten um. Die Kante, die vorher außen lag, steckt nun zwischen den Plisseefalten. (Beim stehenden Fächer steht ein Streifen über).
- Stellen Sie die Serviette auf. (Stehender Fächer: Falten Sie den überstehenden Streifen zu einer kleinen Standfläche um und stellen Sie den Fächer auf.)

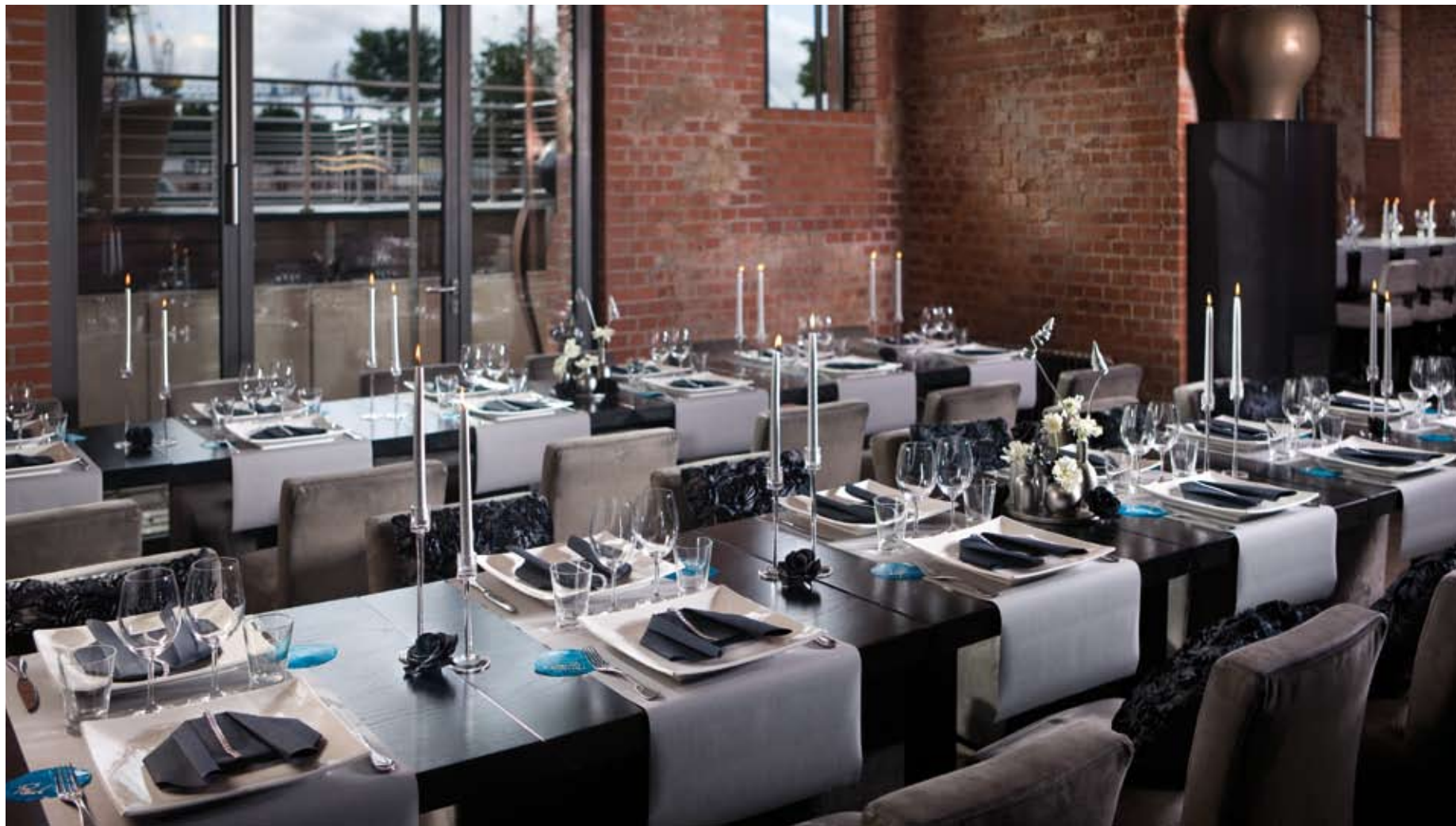

Globalise your Life

Einflüsse aus aller Welt und die Mischung verschiedener Kulturen sind ein Teil unseres täglichen Lebens geworden. Globalize your Life ist eine extravagante Komposition aus klassischen und modernen Designs, die überall und zu jeder Gelegenheit passen. Die Farben sind warm, intensiv und vielfältig.





Gala Dinner zu Silvester

Das Neue Jahr will feierlich begrüßt werden, nicht zuletzt mit einer festlichen Gala-Dekoration. Die Dunilin-Servietten „Brilliance“ mit eingewebtem Feenstaub lassen die Augen Ihrer Gäste funkeln. Der Tisch dezent mit silbernen und schwarzen Accessories geschmückt. Festtagsstimmung liegt in der Luft.



1

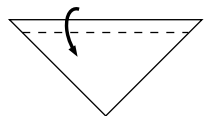

2

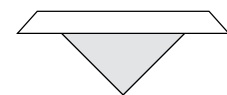

3

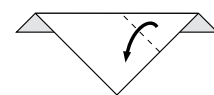

4

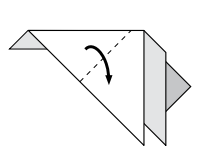

5

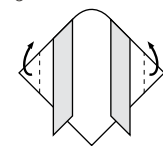

6

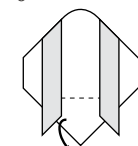

7



Faltung Smoking

1. Legen Sie die Serviette mit einer Ecke nach unten. Falten Sie das Band parallel zur Grundkante nach unten.
2. Wenden Sie die Serviette.
3. Falten Sie die rechte Ecke nach unten zur Mitte.

4. Falten Sie die linke Ecke nach unten.
5. Klappen Sie die linke und rechte Ecke nach hinten.
6. Falten Sie den unteren Teil nach hinten.
7. Fertige Figur.



Tip:

Selbst die Serviette im Gala-Outfit – mit der Serviettenfaltung Smoking! Dazu einige wenige Dekoelemente wie beispielsweise silberne Vasen mit schwarzen dekorativen Blumen, silberne Duni-Spitzkerzen – perfekt und elegant.



Tipp:

Elegante, schwarze Stumpenkerzen auf minimalistischem Glassuntersetter. Frisches Obst in schwarzer Schale, dekoriert mit exotischem Blattwerk. Die perfekte Blume dazu ist die Strelizie, auch Paradiesvogelblume genannt.

Ein Hauch von Exotik

Wie wäre es einmal mit einem Hauch von Exotik in Ihrer Tischdekoration? Schon die Auswahl der Farben von Servietten und Tischdecken können Tisch und Tafel ein karibisches oder orientalisches Flair verleihen. Duni hat absolut alles, was Sie für ihre kreative Tafel brauchen.

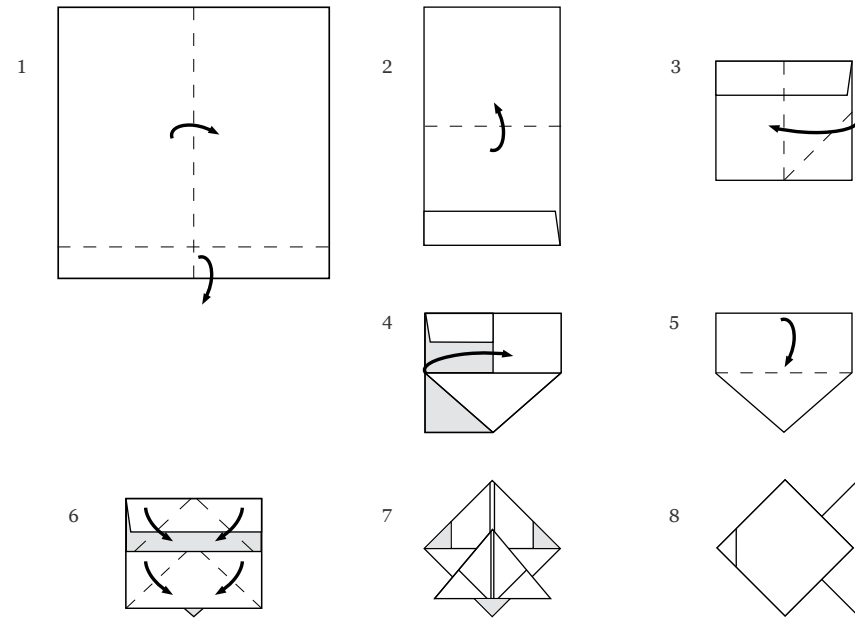

Faltung Fisch

1. Falten Sie am unteren Ende der Serviette einen kleinen Rand nach hinten und klappen Sie sie zur Hälfte nach rechts.
2. Halbieren Sie die Serviette, indem Sie den unteren Rand nach oben falten.
3. Nehmen Sie nun zwei Stoffschichten der rechten oberen Ecke und legen Sie sie auf die linke obere. Es entsteht eine Tüte.
4. Falten Sie diesen Teil wieder zurück. Achten Sie darauf, dass die Tüte nach innen klappt. Wenden Sie die Serviette und wiederholen Sie die Schritte 3 und 4.
5. Klappen Sie die oberen Stoffschichten nach unten.
6. Falten Sie die beiden oberen Ecken zur Mitte nach unten, ebenso die mittleren beiden Ecken.
7. Ansicht.
8. Wenden Sie die Serviette und Ihr Fisch ist fertig.





Live your Life

Sie sind spontan und lieben das Leben. Ihre Welt muss dynamisch und frisch sein. Die Live your Life Kollektion vereint die Grundfarben Gelb, Rot und Blau mit strahlendem Orange, leuchtendem Pink und frischem Grün. Unsere Designs sind modern und dynamisch, mit geometrischen Formen und modernen Motiven. Diese Kollektion ist pure Lebensfreude: Life is for living!





Tipp:

Wie wäre es mit einem Namensschild, das an einem Apfel befestigt ist? Bolzano Kerzengläser liefern die perfekte Lichtatmosphäre.

„An apple a day...“

Frische und Vitalität sind mehr als trendy. Für das perfekte Frischeerlebnis kombinieren Sie Pacific blau und Kiwi. Als dritte Harmoniefarbe bringt Palmgreen den gewünschten Effekt.



1

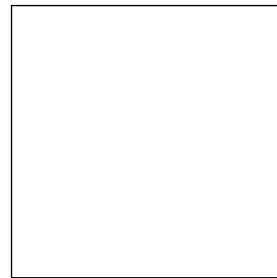

2

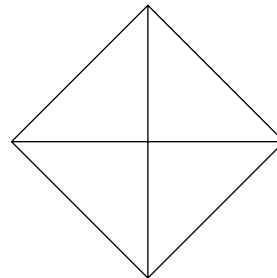

3

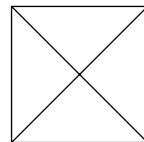

4

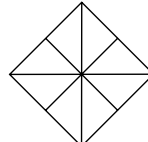

5

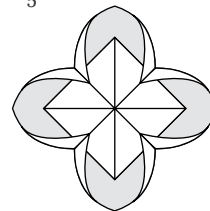

Faltung Seerose

1. Alle vier Ecken der ausgebreiteten Serviette zur Mitte falten.
2. Erneut alle vier Ecken zur Mitte falten.
3. Die Serviettenform wenden.
4. Nun erneut alle vier Ecken zur Mitte falten.
5. Vorsichtig die vier hinteren Ecktaschen nach vorne ziehen: Vier Blütenblätter entstehen.
6. Die restlichen Blütenblätter entstehen, indem Sie die übrigen Ecken von der Rückseite vorsichtig nach vorne falten.





Happy Birthday

Gestalten Sie eine farbenfrohe Geburtstagstische à la Duni. Mit dem Duni Spiel der Farben können Sie die hier gezeigte Dekoration auch in Grün-, Blau- oder Natur-tönen umsetzen, ganz nach Ihrem Geschmack und ganz nach Wunsch des Gastes.

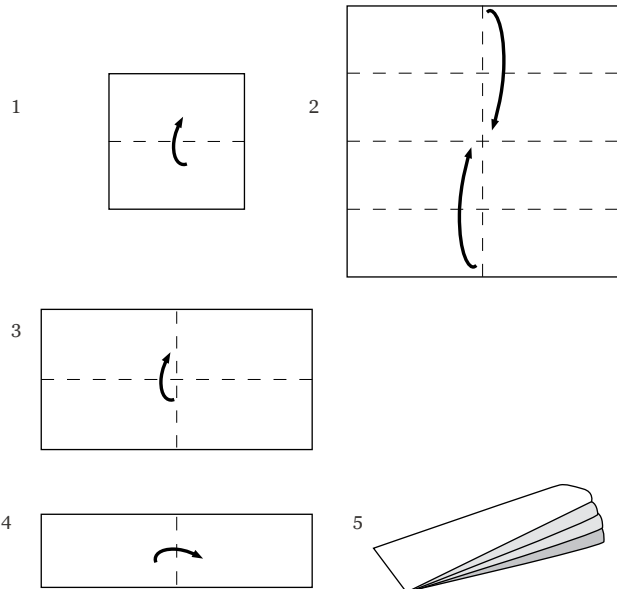

Faltung Zick Zack

1. Falten Sie die Serviette einmal.
2. Öffnen Sie die Serviette vollständig. Sie sehen 4 Querfalten. Schlagen Sie die obere und die untere Seite an den Querfalten zur Mittellinie um.
3. Legen Sie die obere Seite auf die untere Seite.
4. Dann klappen Sie die rechte Seite auf die linke Seite.
5. Erweitern Sie die 4 offenen Falten etwas mit den Fingern und setzen Sie das fertige Arrangement auf den Teller.



Tip:

Vergessen Sie bei Ihrer Tischplanung nicht das stimmungsvolle Kerzenlicht. Neu im Duni-Programm sind zum Beispiel „Moody“, der Silicon-Teelichthalter oder die neuen Kerzengläser „Tivoli“, „Piccolo“ oder „Fiesta“.

Lassen Sie sich inspirieren, besuchen Sie Duni.com

Papier- & Verpackungsgroßhandlung E. Rausch GmbH
Gartenstraße 19-23 • D-53498 Bad Breisig
Tel: 0049 (0)2633 9452 • Fax: 0049 (0)2633 7292
info@papier-rausch.de • www.papier-rausch.de

